

Principe

DM = DAGMAAT STELKOZIJN

* = LEVERING EN MONTAGE DERDEN

Project:	Principe details
Oprichtinggever:	Alpro
Onderdeel:	Kaderprofiel 6801 Vast glas

E	
D	
C	
B	
A	
Versie	Wijziging d.d.
Getekend	Wvd
Datum	21-03-2018

Projectie: Aanzichten van buitenaf gezien.
 Gevelnennamen, bepaald volgens NEN772, geschikt voor:
 - Windweerstandsgedrag: m.
 - Pressie wind- en waterdichtheid: Pa, Pa, Pa
 - Permeabiliteit: m²/s

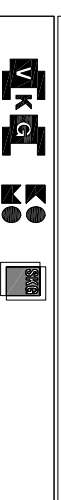

ALPRO
 KUNSTSTOF RAAMEN & DEUREN

Dagronder 17
 Postcode 5554 GM
 Telefoon 0495-431 307
 Email wvd@alpro.nl

Onderdeel van K&A Groep

Valkenwaard
 5554 GM
 0495-431 307
 wvd@alpro.nl

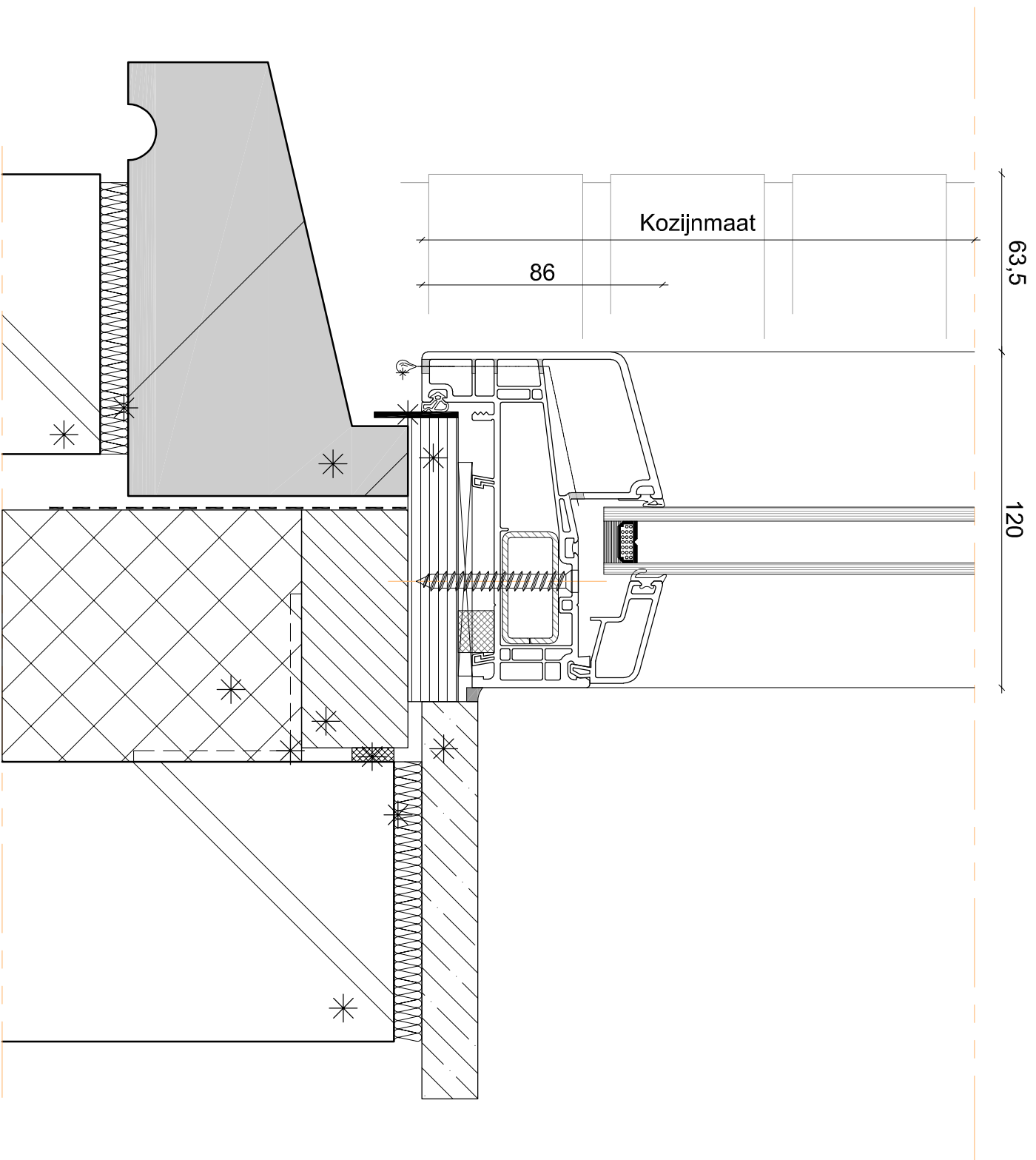

Principe

DM = DAGMAAT STELKOZIJN

* = LEVERING EN MONTAGE DERDEN

Project:	Principe details
Oprichtgever:	Alpro
Onderdeel:	Kaderprofiel 6801 Vast glas

E	
D	
C	
B	
A	
Versie	Wijziging d.d.
Geltekend	Wvd
Schaal	1:2
Formaat	A3
ORDERNR.	Principe details
TEKNR.	Sl-Vg-O-01

Projectie: Aanzichten van buitenaf gezien.
 Geveltekeningen, bevestigingsdetails, aansluitingen voor:
 - Vindereïkelsgevel
 - Platte dak
 - Platte dak met dakpannen
 - Platte dak met dakpannen
 - Platte dak met dakpannen

Alpro logo and contact information.

Alpro logo and contact information.

Alpro logo and contact information.

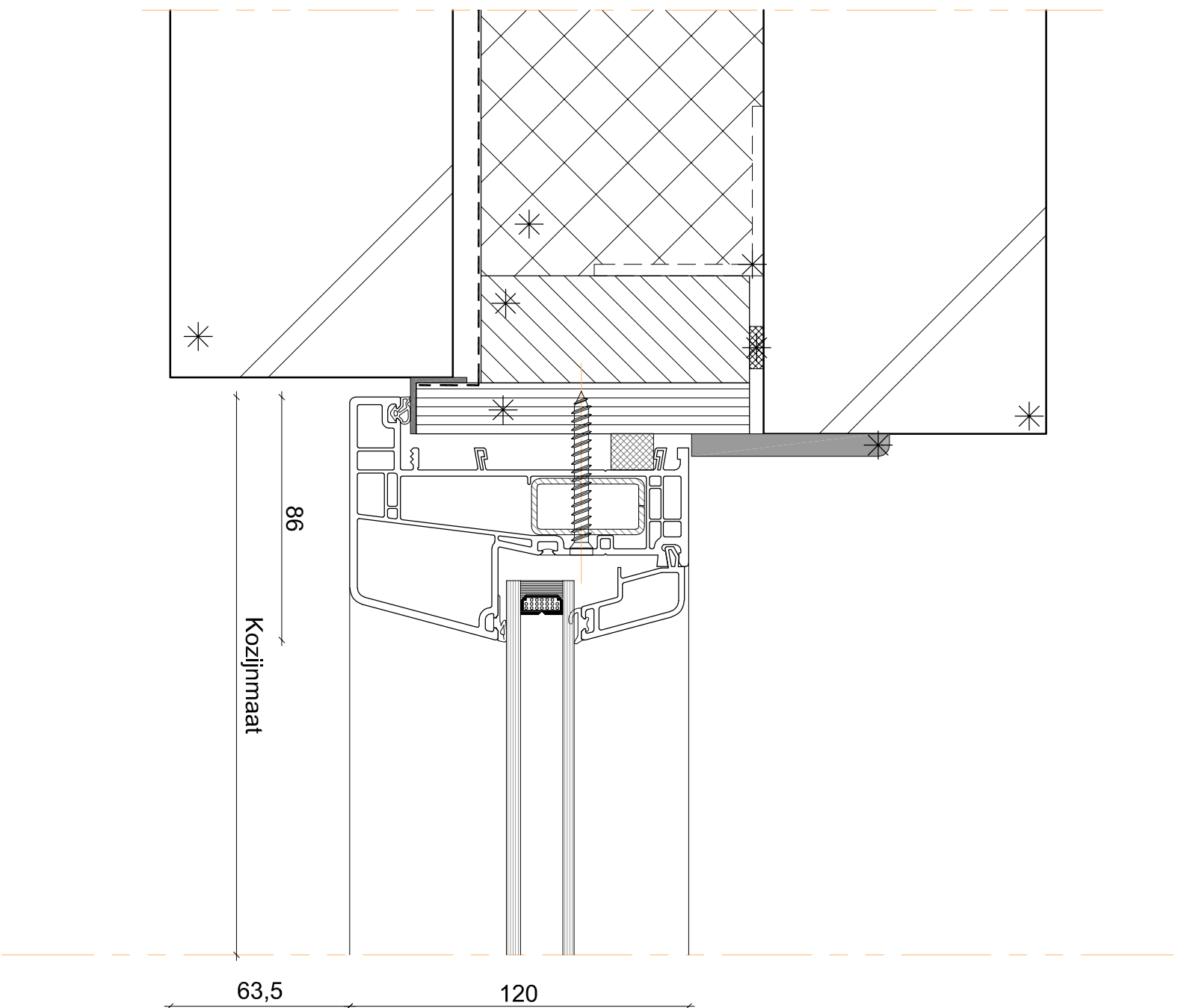

Principe

DM = DAGMAAT STELKOZIJN

* = LEVERING EN MONTAGE DERDEN

Project:	Principe details
Oprichtinggever:	Alpro
Onderdeel:	Kaderprofiel 6801 Vast glas

E	
D	
C	
B	
A	
Versie	Wijziging d.d.
Geltekend	Wvd
Datum	21-03-2018

Projectie: Aanzichten van buitenaf gezien.
 Gevelnennamen, ingaat volgens NEN772, geschikt voor:
 - Windweerstandsgedrag: m.
 - Pressie wind- en waterdichtheid: Pa, Pa, Pa
 - Permeabiliteit: m²/s

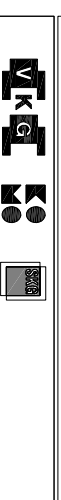

ALPRO
 Kunststof Ramen & Deuren
 Dagronder 17
 Postcode 5554 GM
 Telefoon 0495-431 307
 E-mail wvd@alpro.nl

Valkenwaard
 5554 GM
 0495-431 307
 wvd@alpro.nl

Onderdeel van K&A Groep

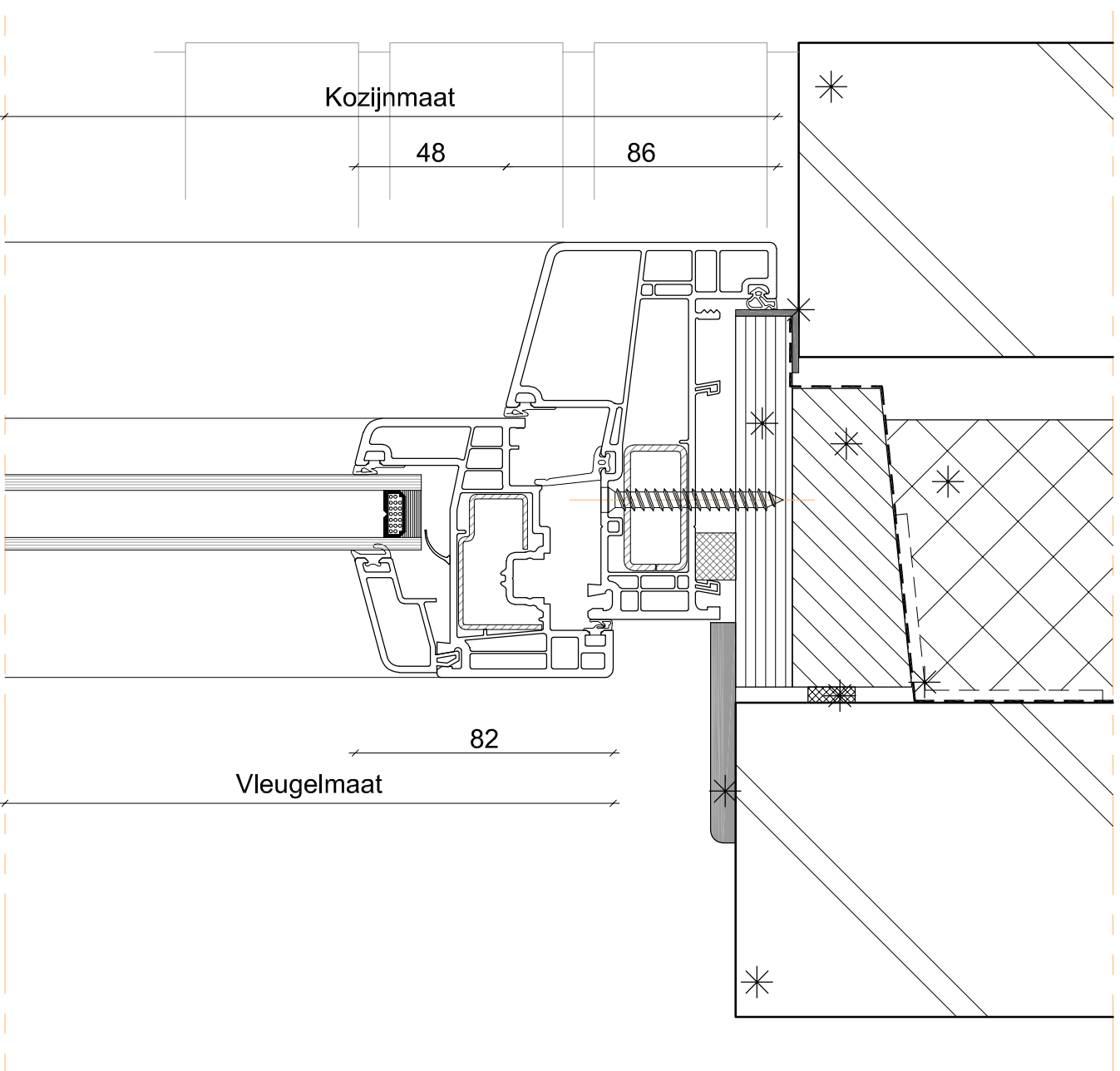

Principe

DM = DAGMAAT STELKOZIJN

* = LEVERING EN MONTAGE DERDEN

Project: Principe details

Oprichting: Alpro

Onderdeel: Kaderprofiel 6802
Vleugelprofiel 6003
Draai-klepp raam - Binnenratraand

Projectie: Aanzichten van buitenaf gezien.

Gevolmeningen, bijzijnd volgens NEN772, geschikt voor:
- Windweerstandsgedrag
- Pressie wic- en veerdrukheid
- Fysieke sterkte

Hoogte: Pa, m.
Pa, Pa

E	D	C	B	A

Versie: Geleend | Wijziging d.d.

Geleend: Wvd | Datum: 21-03-2018



Dagronder 17
Postcode
Tefeloon
E-mail

Valkenwaard
5554 GM
0495-431 307
wvd@alpro.nl

Onderdeel van K&A Groep

ORDERNR.	Principe details
TEKNR.	SI-Ra-B-01

Deze tekening blijft eigendom van vemd bedrijf en mag niet zonder schriftelijke toestemming worden gecopieerd, gewijzigd of ter inzage worden gegeven. Alle overige rechten voorbehouden.

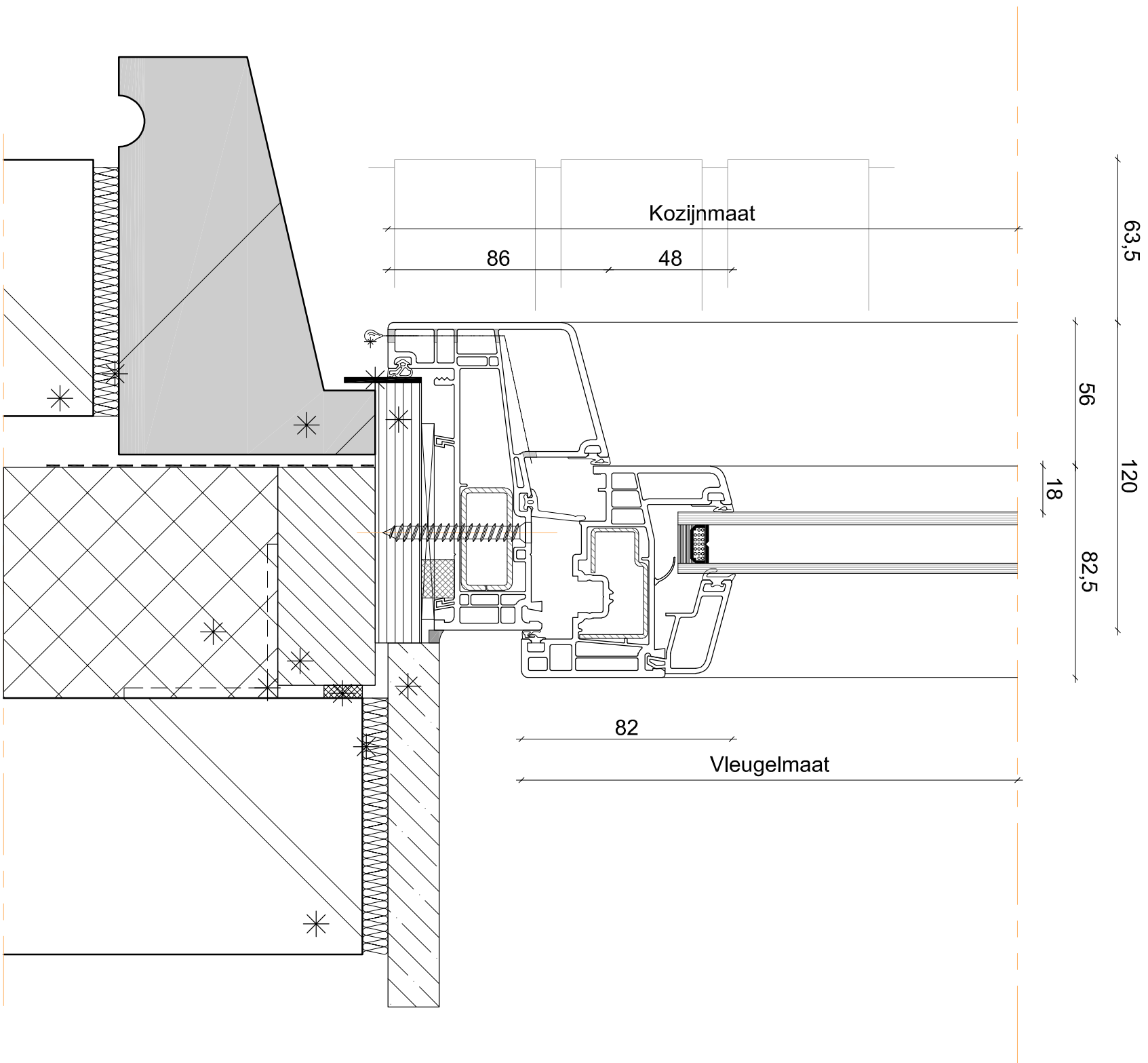

Principe

DM = DAGMAAT STELKOZIJN

* = LEVERING EN MONTAGE DERDEN

Project:	Principe details
Oprichtgever:	Alpro
Onderdeel:	Kaderprofiel 6802 Vleugelprofiel 6003 Draai-klepp raam - Binnenrateland
Projectie: Aanzichten van buitenaf gezien.	
Gevallenamen, bepaald volgens NEN/ISO, geschikt voor:	hoogte: Pa, m.
- Vindereikingsgebied	
- Precisie vliep- en veerdracht:	
- Precisie vliep:	

E	
D	
C	
B	
A	
Versie	Wijziging d.d.
Gelinkt	Datum
	Wvd
	21-03-2018
Schaal	1:2
Formaat	A3
ORDERNR.	Principe details
TEKNR.	SI-Ra-O-01

ALPRO KUNSTSTOF RAAMEN & DEUREN

Dagronder 17
Postcode
Telefoon
E-mail

Valkenwaard
5554 GM
0495-431 307
wvd@alpro.nl

Onderdeel van K&A Groep

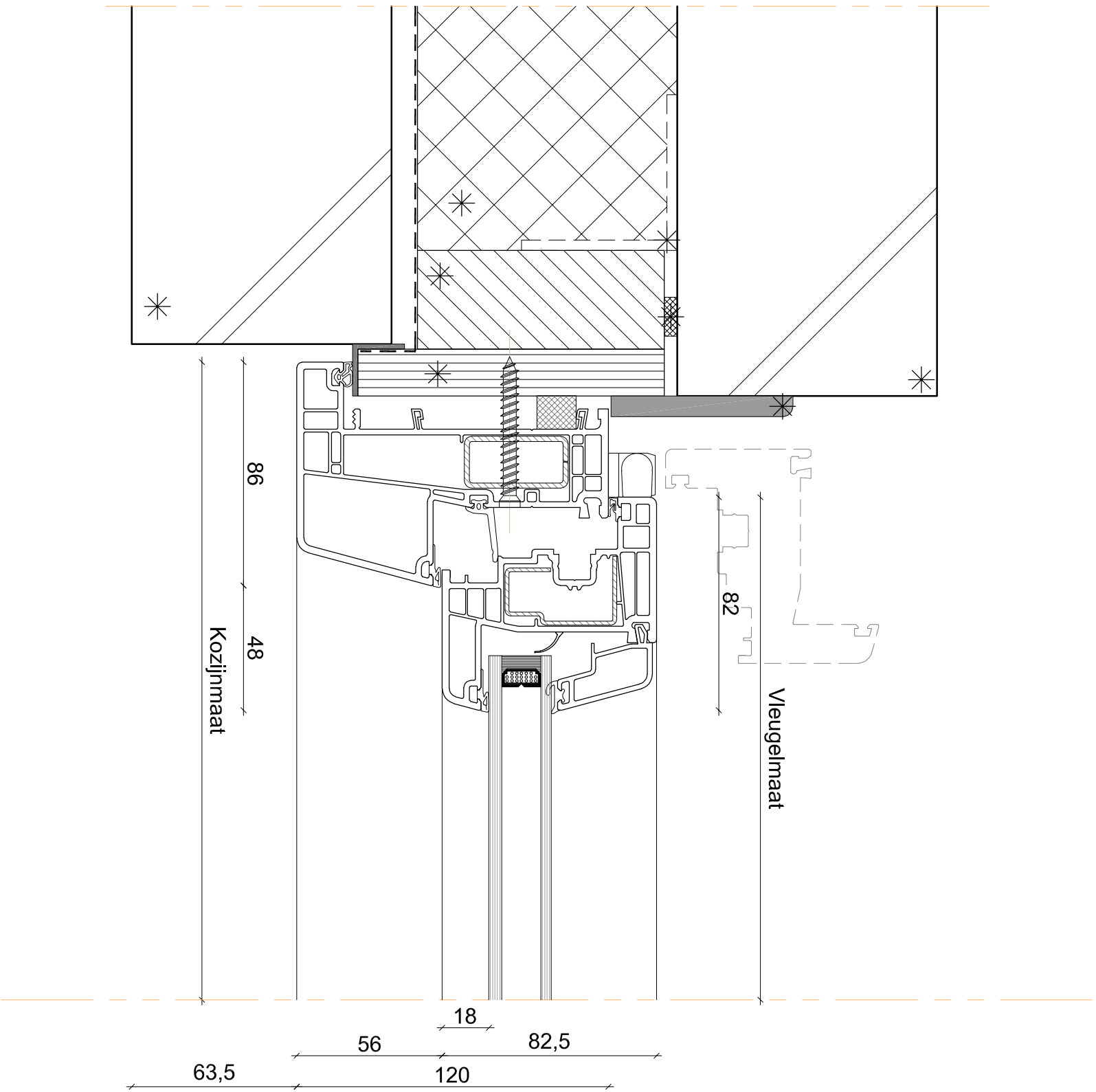

Principe

DM = DAGMAAT STELKOZIJN

* = LEVERING EN MONTAGE DERDEN

Project:	Principe details
Oprichtgever:	Alpro
Onderdeel:	Kaderprofiel 6802 Vleugelprofiel 6003 Draat-klepp raam - Binnendratelend

E	
D	
C	
B	
A	
Versie	Wijziging d.d.
Geltekend	Wvd
Schaal	1:2
Formaat	A3
ORDERNR.	Principe details
TEKNR.	SI-Ra-Z-01

ALPRO
 KUNSTSTOF RAAMEN & DEUREN
 Daggrinder 17
 Postcode 5554 GM
 Telefoon 0495-431 307
 E-mail wvd@alpro.nl
 Valkenburg
 5554 GM
 0495-431 307
 wvd@alpro.nl

Project: Principe details	
Oprichtgever: Alpro	
Onderdeel: Kaderprofiel 6802 Vleugelprofiel 6003 Draat-klepp raam - Binnendratelend	
E	
D	
C	
B	
A	
Versie	Wijziging d.d.
Geltekend	Wvd
Schaal	1:2
Formaat	A3
ORDERNR.	Principe details
TEKNR.	SI-Ra-Z-01

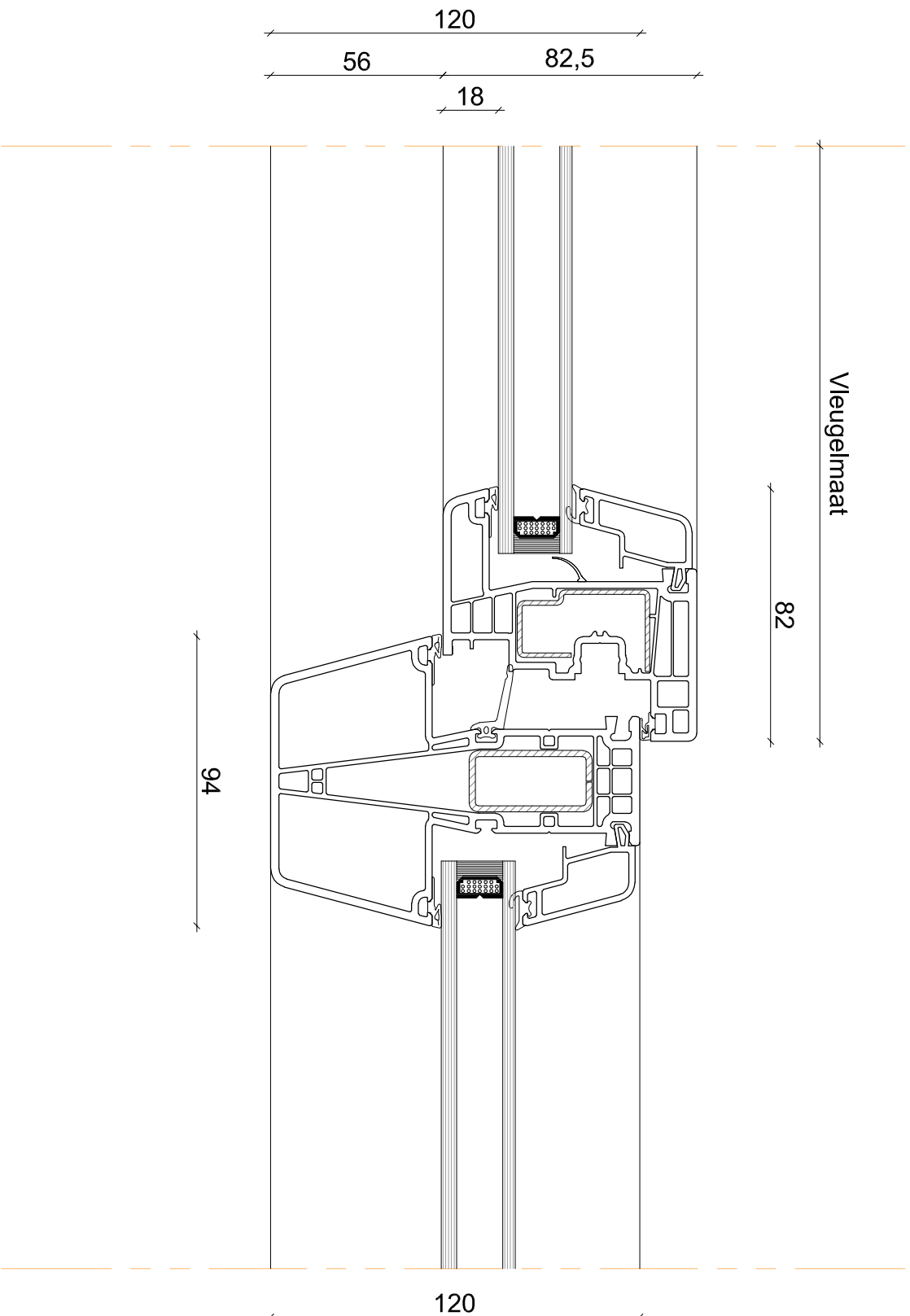

Principe

DM = DAGMAAT STELKOZIJN
 * = LEVERING EN MONTAGE DERDEN

Project:	Principe details	E	
Oprachtgever:	Alpro	D	
Onderdeel:	Tussenstijl profiel 6816 Vleugelprofiel 6003 Draai-kiep raam - Binnendraaiend	C	
		B	
		A	
Projectie: Aanzichten van buitenaf gezien.		Versie	Gelokend Wijziging d.d.
Gevolmeningen, bepaald volgens NEN772, geschikt voor: - Vindereikingsgedeelte - Vindereikingsgedeelte - Vindereikingsgedeelte	hoogte: Pa, m. Pa, m. Pa, m.	Gelokend	WvD Datum
			21-03-2018
		Schaal	1:2
		Formaat	A3
		ORDERNR.	Principe details
		TEKNR.	SI-Ra-Z-02

ALPRO
 KUNSTSTOF RAAMEN & DEUREN

Dagbinder 17
 Postcode 5554 GM
 Telefoon 0495-431 307
 Email wv@alpro.nl

Valkenwaard
 5554 GM
 0495-431 307
 wv@alpro.nl

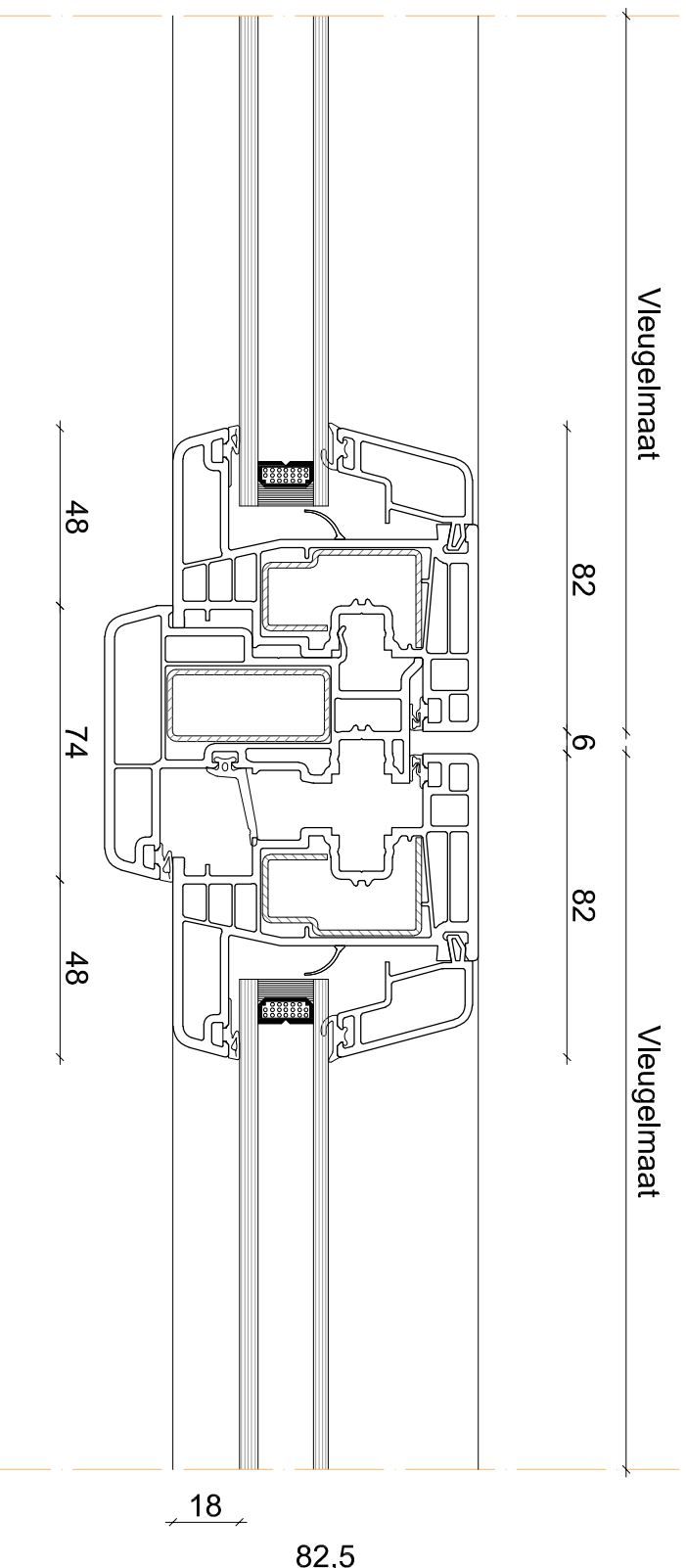

Principe

DM = DAGMAAT STELKOZIJN

* = LEVERING EN MONTAGE DERDEN

Project:	Principe details
Oprichtgever:	Alpro
Onderdeel:	Stoep profiel 6012 Vleugelprofiel 6003 Draai-klep raam - Binnenrateland

E	
D	
C	
B	
A	
Versie	Wijziging d.d.
Getekend	Wvd
Datum	21-03-2018

Projectie: Aanzichten van buitenaf getekend.
 Gevelnomenclatuur, begaafd volgens NEN7722, geschikt voor:
 - Vindereikheidsgetal
 - Prestatie wind- en weerdichtheid
 - Prestatie waterdichtheid
 - Prestatie akoestiek

Schaal 1:2
 Formaat A3

ALPRO KUNSTSTOF RAAMEN & DEUREN

Diagonaal 17
 Postcode 5554 GM
 Telefoon 0495-431 307
 Email wvd@alpro.nl

Valkenwaard
 5554 GM
 0495-431 307
 wvd@alpro.nl

ORDERNR.	Principe details
TEKNR.	SI-Ra-Z-03

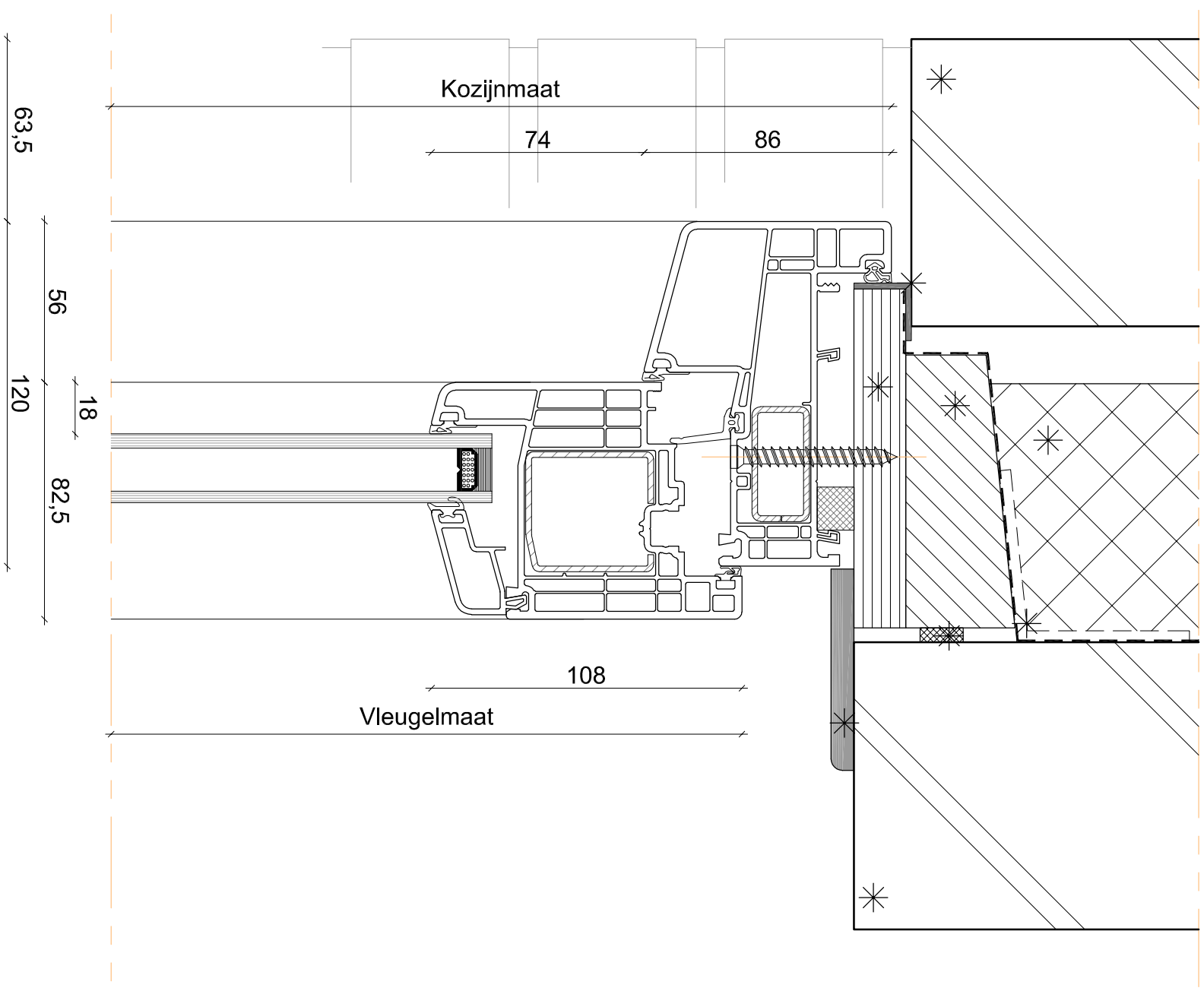

Principe

DM = DAGMAAT STELKOZIJN
 * = LEVERING EN MONTAGE DERDEN

Project:	Principe details
Oprichtgever:	Alpro
Onderdeel:	Kaderprofiel 6802 Vleugelprofiel 6017 Balkondeur - Binnendraaiend

E	
D	
C	
B	
A	
Versie	Gelokend Wijziging d.d.
Gelokend	WvD Datum
Schaal	1:2
Formaat	A3
ORDERNR.	Principe details
TEKNR.	SI-Ba-B-01

ALPRO
 KUNSTSTOF RAAMEN & DEUREN
 Dagronder 17
 Postcode 5554 GM
 Telefoon 0495-431 307
 Email wvD@alpro.nl
 Valkenwaard
 5554 GM
 0495-431 307
 wvD@alpro.nl

Deze tekening blijft eigendom van vernoemd bedrijf en mag niet zonder schriftelijke toestemming worden gecopieerd, gewijzigd of ter inzage worden gegeven. Alle overige rechten voorbehouden.
 0:TEKENING\BIBLIOTHEEK AUTOCAD\STANDAARD DETAILS ALPRO

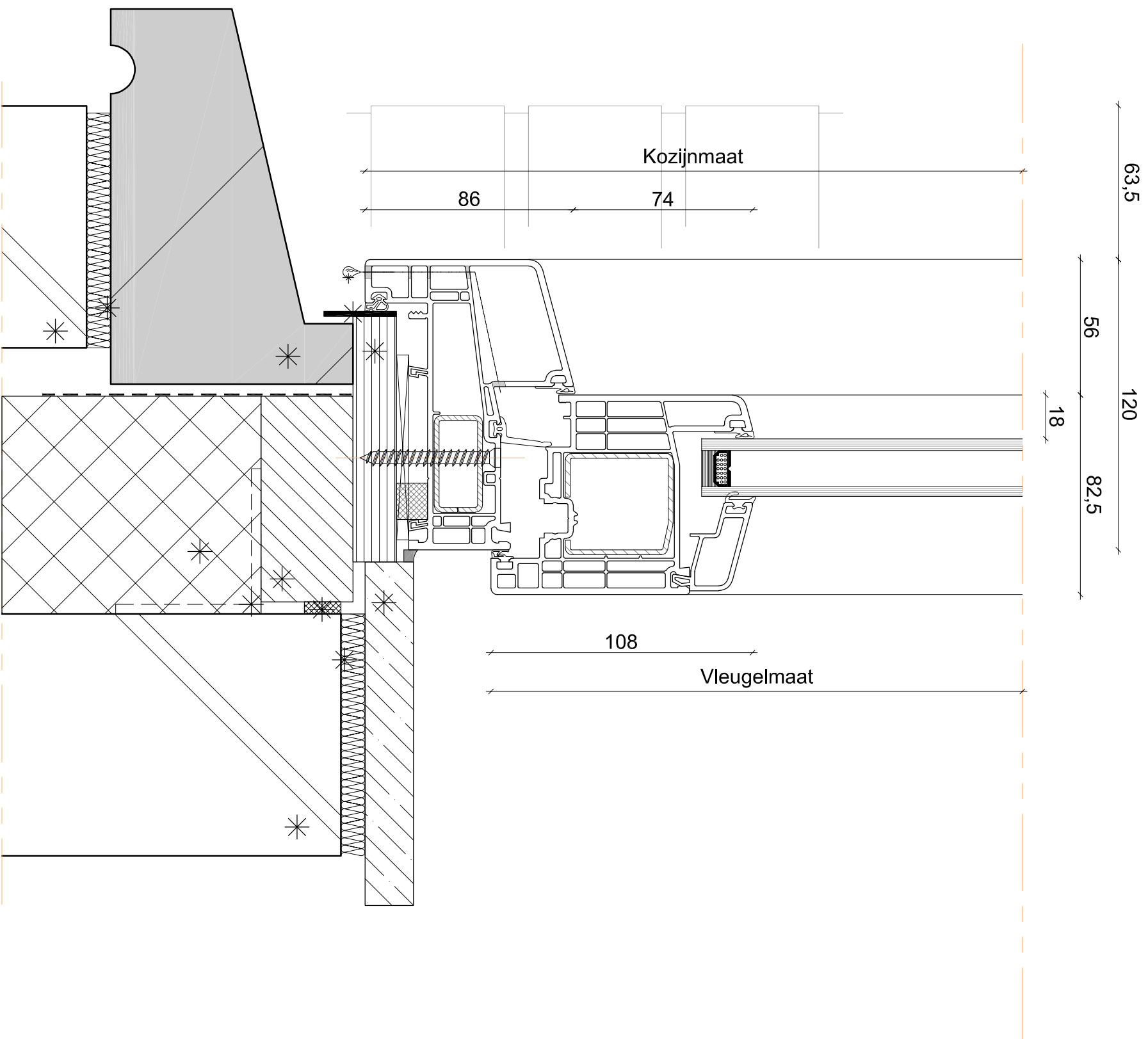

Principe

DM = DAGMAAT STELKOZIJN

* = LEVERING EN MONTAGE DERDEN

Project:	Principe details
Oprichtgever:	Alpro
Onderdeel:	Kaderprofiel 6802 Vleugelprofiel 6017 Balkondeur - Binnen draaiend

E	
D	
C	
B	
A	
Versie	Gelinkt
Gelinkt	Wv0
Schaal	1:2
Formaat	A3
ORDERNR.	Principe details
TEKNR.	S-Ba-O-01

Project: Aanzichten van buitenaf gezien.
 - Gevelmaterialen, bevestigingsmiddelen, glas, etc.
 - Afmetingen, begrippen, NEN/ISO, gesteld voor:
 - Hoogte: Pa, m.
 - Breedte: Pa, m.
 - Diepte: Pa, m.
 - Gewicht: Pa, m.
 - Materiaal: Pa, m.
 - Kleur: Pa, m.
 - Tekst: Pa, m.



ALPRO
 KUNSTSTOF RAAMEN & DEUREN
 Dagronder 17
 Postcode 5554 GM
 Telefoon 0495-431 307
 E-mail wv0@alpro.nl

Valkenwaard
 5554 GM
 0495-431 307
 wv0@alpro.nl

Onderdeel van K&A Groep

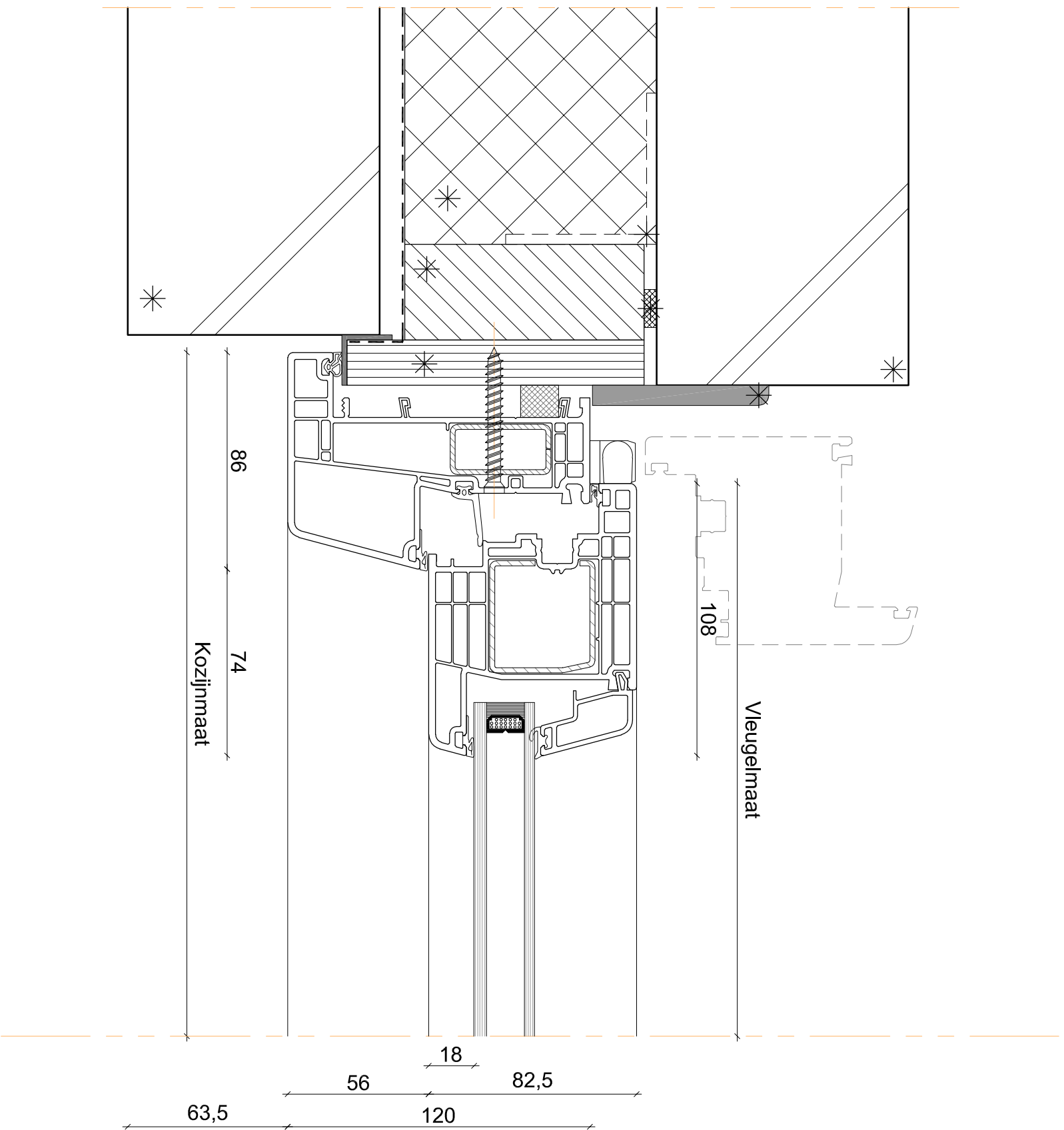

Principe

DM = DAGMAAT STELKOZIJN

* = LEVERING EN MONTAGE DERDEN

Project:	Principe details
Oprichtgever:	Alpro
Onderdeel:	Kaderprofiel 6802 Vleugelprofiel 6017 Balkondeur - Binnendraaiend

E	
D	
C	
B	
A	
Versie	Wijziging d.d.
Geltekend	Wvd
Schaal	1:2
Formaat	A3
ORDERNR.	Principe details
TEKNR.	SI-Ba-Z-01

Projectie: Aanzichten van buitenaf getekend.
 Geveltekeningen, ingesjald volgens NEN7702, geschikt voor:
 - Windweerstand
 - Pressie wind- en waterdichtheid
 - Fysieke isolatie
 - Akoestische isolatie

Hoogte: Pa, Pn, Pw, m.
 Datum: 21-03-2018

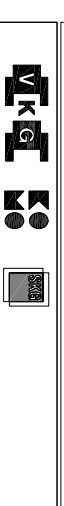

Dagronder 17
 Postcode 5554 GM
 Telefoon 0495-431 307
 E-mail wvd@alpro.nl

Valkenwaard
 5554 GM
 0495-431 307
 wvd@alpro.nl

Onderdeel van K&A Groep

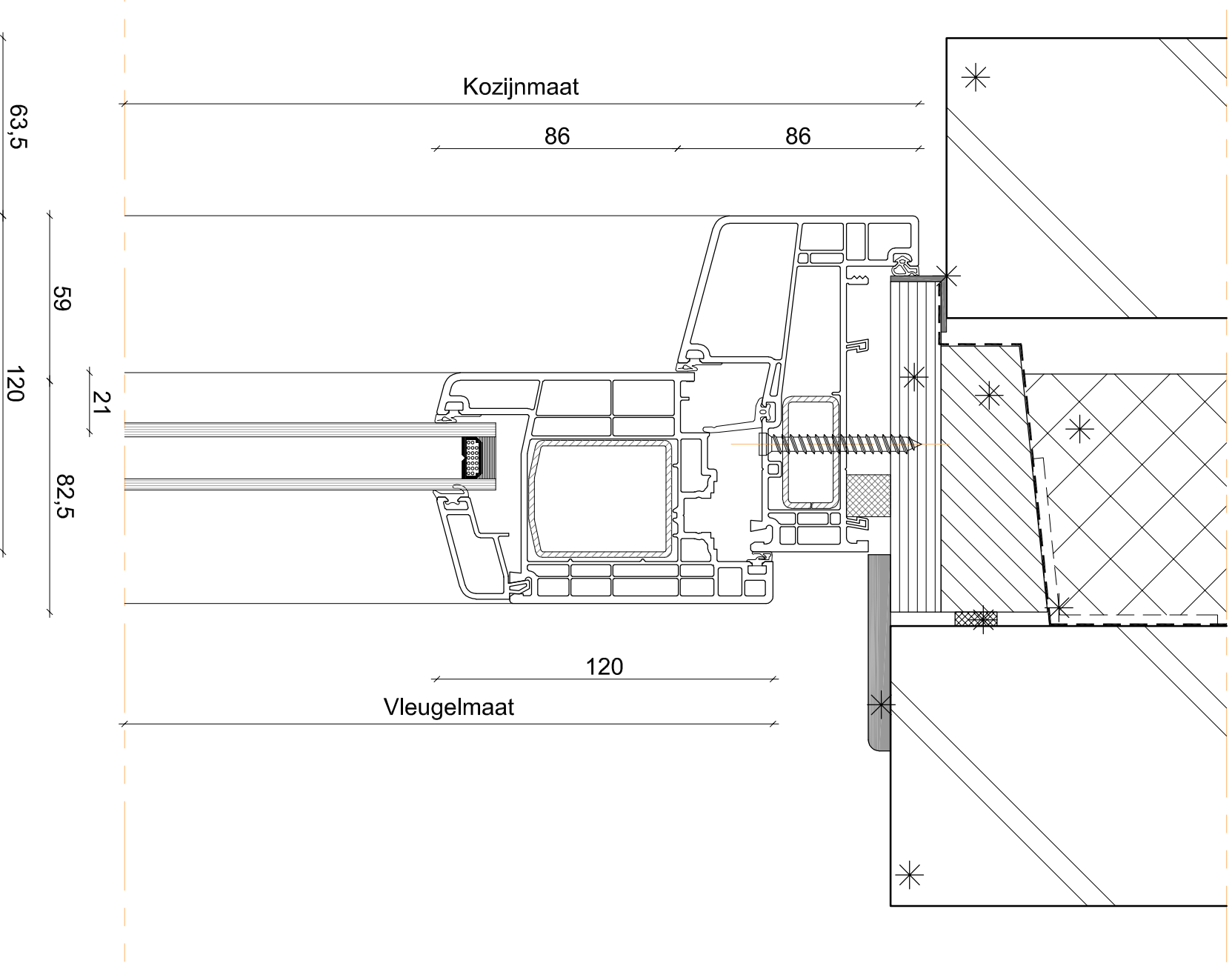

Principe

DM = DAGMAAT STELKOZIJN
 * = LEVERING EN MONTAGE DERDEN

Project:	Principe details
Oprichtgever:	Alpro
Onderdeel:	Kaderprofiel 6802 Vleugelprofiel 6025 Huisdeur - Binnendraaiend

E	
D	
C	
B	
A	
Versie	Wijziging d.d.
Geltekend	Wvd
Schaal	1:2
Formaat	A3
ORDERNR.	Principe details
TEKNR.	SI-HU-B-01

Projectie: Aanzichten van buitenaf getekend.
 - Geveltekeningen, ingespaard volgens NEN-EN 12772, gesneden voor:
 - Hoogte: Pa, m.
 - Profiel: Pa, Pa
 - Inhoud: m³
 - Volume: m³
 - Gewicht: kg



ALPRO
 KUNSTSTOF RAAMEN & DEUREN

Dagronder 17
 Postcode 5554 GM
 Telefoon 0495-431 307
 Email wvd@alpro.nl

Valkenwaard
 5554 GM
 0495-431 307
 wvd@alpro.nl

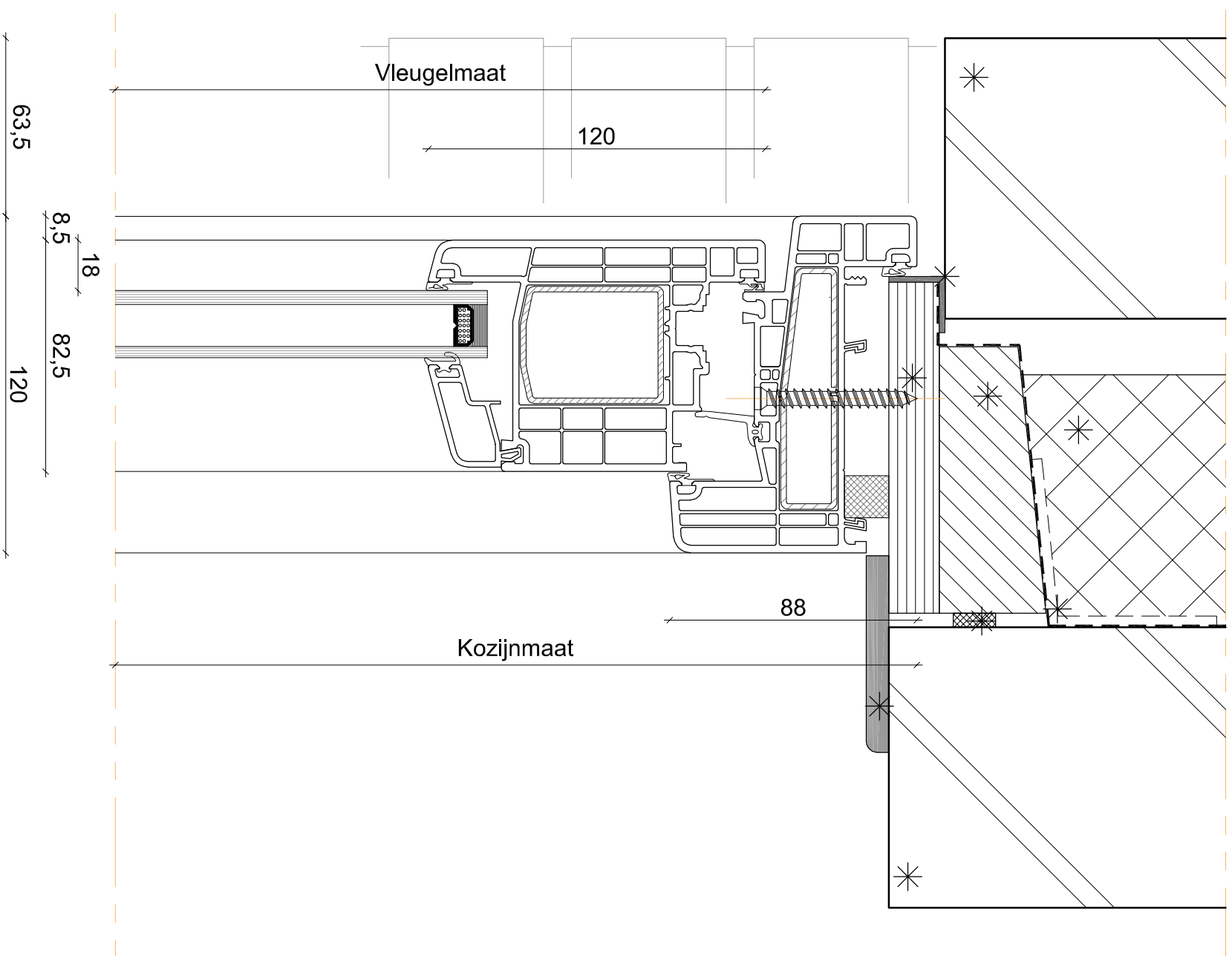

Principe

DM = DAGMAAT STELKOZIJN

* = LEVERING EN MONTAGE DERDEN

Project:	Principe details
Oprichtgever:	Alpro
Onderdeel:	Kaderprofiel 6808 Vleugelprofiel 6027 Huisdeur - Binnendraaiend

E	
D	
C	
B	
A	
Versie	Wijziging d.d.
Geltekend	Wvd
Datum	21-03-2018

Projectie: Aanzichten van buitenaf getekend.
 Geveltekeningen, begaafd volgens NEN772, geschikt voor:
 - Hoogte: Pa, m.
 - Vloerhoogte: Pa, m.
 - Vloerhoogte: Pa, m.
 - Vloerhoogte: Pa, m.

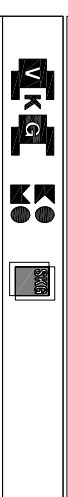

ALPRO
 Kunststof Ramen & Deuren
 Dagronder 17
 Postcode 5554 GM
 Telefoon 0495-431 307
 Email wvd@alpro.nl

Onderdeel van K&A Groep

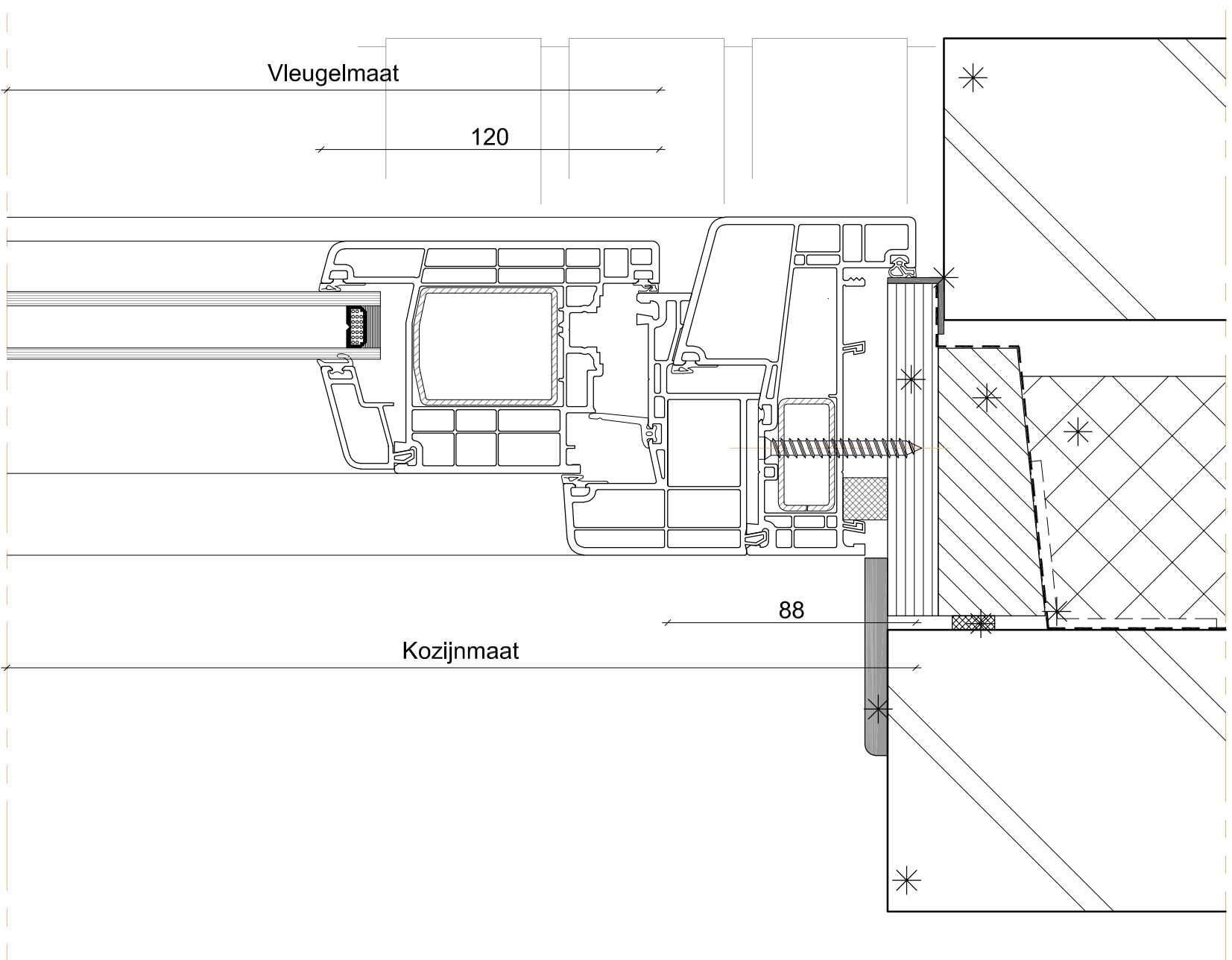

Principe

DM = DAGMAAT STELKOZIJN

* = LEVERING EN MONTAGE DERDEN

Project:	Principe details
Oprichtgever:	Alpro
Onderdeel:	Kaderprofiel 6801+ 6842 Vleugelprofiel 6027 Huisdeur - Binnendraaiend

E	
D	
C	
B	
A	
Versie	Wijziging d.d.
Geltekend	Wvd
	Datum

Projectie: Aanzichten van buitenaf getekend.
 Geveltekeningen, begaafd volgens NEN772, geschikt voor:
 - Vindereikingsgetekend
 - Presentatie voor- en veerdracht
 - Presentatie voor- en veerdracht
 - Presentatie voor- en veerdracht

Schaal 1:2
 Formaat A3

ALPRO KUNSTSTOF RAAMEN & DEUREN

Dagronder 17
 Postcode 5554 GM
 Telefoon 0495-431 307
 E-mail wvd@alpro.nl

Valkenwaard
 5554 GM
 0495-431 307
 wvd@alpro.nl

ORDERNR.	Principe details
TEKNR.	SI-HU-B-03

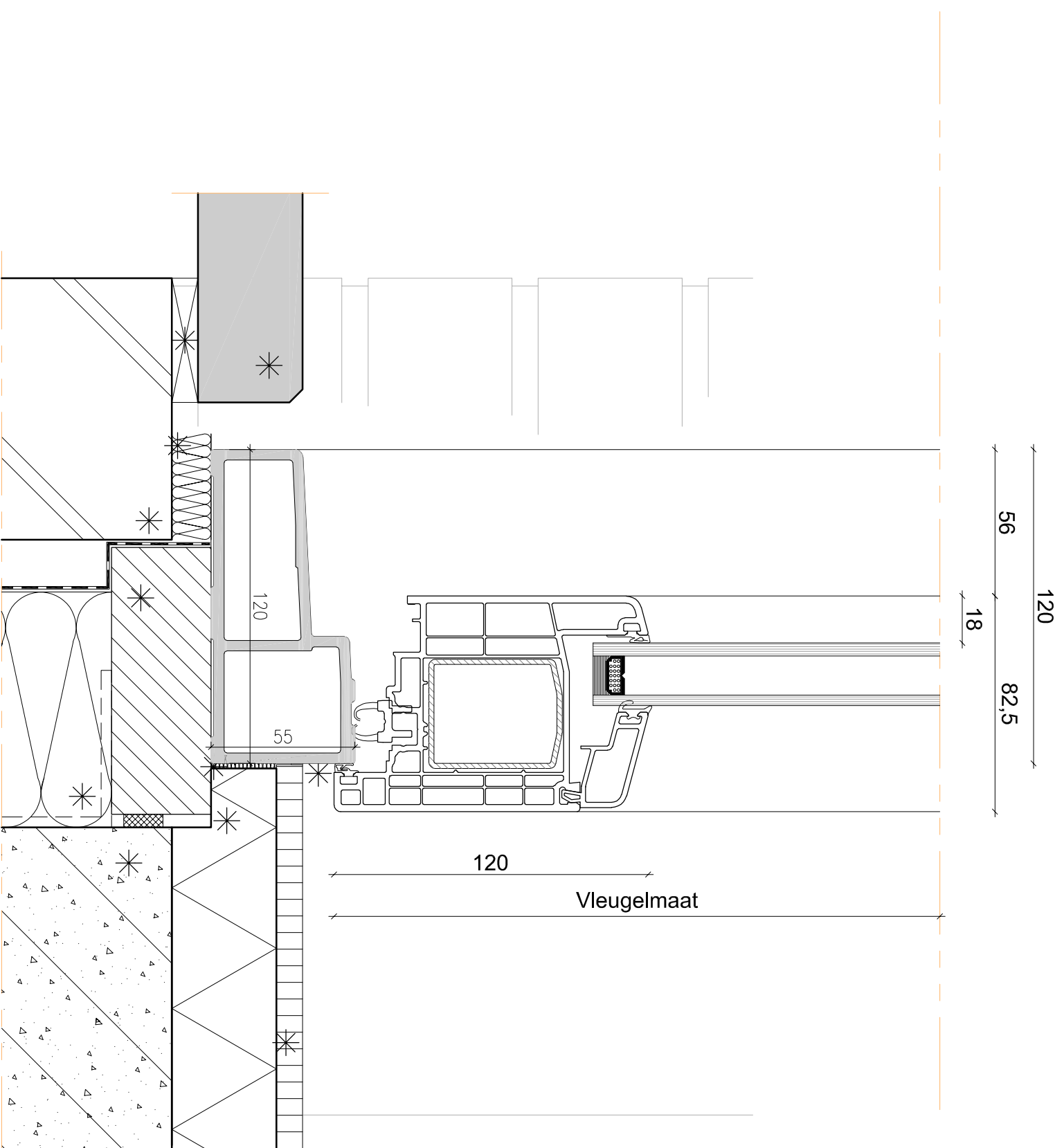

Principe

DM = DAGMAAT STELKOZIJN

* = LEVERING EN MONTAGE DERDEN

Project:	Principe details
Oprichtinggever:	Alpro
Onderdeel:	Onderdorpel: Venstertechniek Vleugelprofiel 6025 Huisdeur - Binnendraaiend

E	
D	
C	
B	
A	
Versie	Gelakend Wijziging d.d.
Gelakend	Wvb Datum
Schaal	1:2
Formaat	A3
ORDERNR.	Principe details
TEKNR.	SI-HU-O-11

Projectie: Aanzichten van buitenaf getekend.
 Gevelamenen, bevestigingsmiddelen, glas, afdichting, etc.
 - Windweerstand
 - Isolatie
 - Dichting
 - Bescherming
 - Afwatering
 - Afvoer
 - Afvoer
 - Afvoer

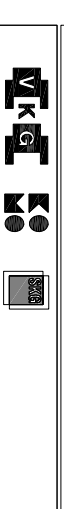

ALPRO
 KUNSTSTOF RAAMEN & DEUREN
 Diagonder 17
 Postcode 5554 GM
 Telefoon 0495-431 307
 E-mail wvo@alpro.nl

Onderdeel van K&A Groep

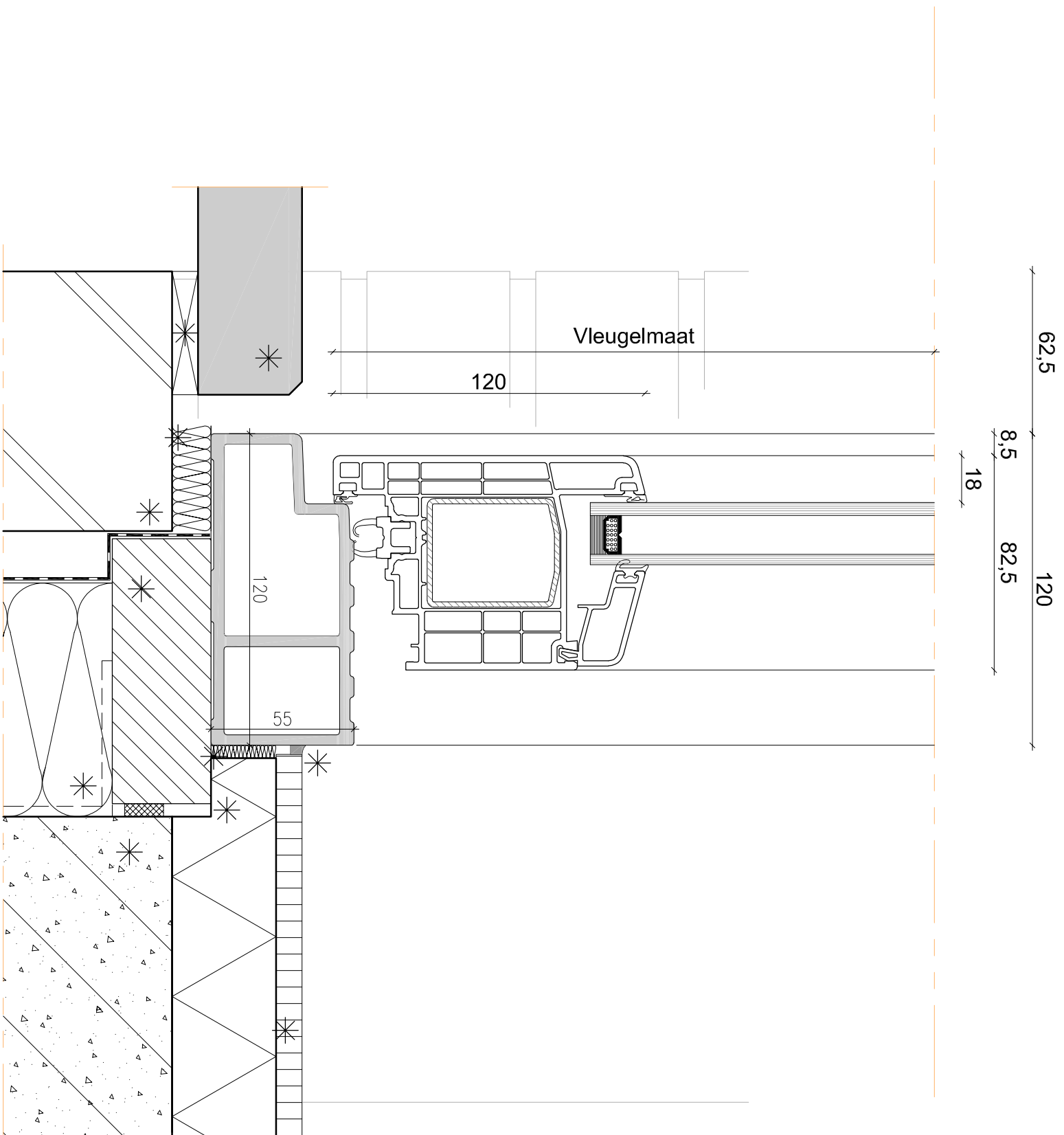

Principe

DM = DAGMAAT STELKOZIJN

* = LEVERING EN MONTAGE DERDEN

Project:	Principe details
Opdrachtgever:	Alpro
Onderdeel:	Onderdorpel: Venstertechniek Vleugelprofiel 6027 Huisdeur - Buitentraaiend

E		
D		
C		
B		
A		
Versie	Gelokend	Wijziging d.d.
Gelokend	Wvb	Datum
		21-03-2018

Projectie: Aanzichten van buitenaf getekend.
Gevelmaterialen, bevestigingsmiddelen, glas, afdichting, etc.
- Windweerstand
- Pressie wind- en weerdichtheid
- Pressie wind

Gevelmaterialen, bevestigingsmiddelen, glas, afdichting, etc.
- Windweerstand
- Pressie wind- en weerdichtheid
- Pressie wind

Gevelmaterialen, bevestigingsmiddelen, glas, afdichting, etc.
- Windweerstand
- Pressie wind- en weerdichtheid
- Pressie wind

Gevelmaterialen, bevestigingsmiddelen, glas, afdichting, etc.
- Windweerstand
- Pressie wind- en weerdichtheid
- Pressie wind

Gevelmaterialen, bevestigingsmiddelen, glas, afdichting, etc.
- Windweerstand
- Pressie wind- en weerdichtheid
- Pressie wind

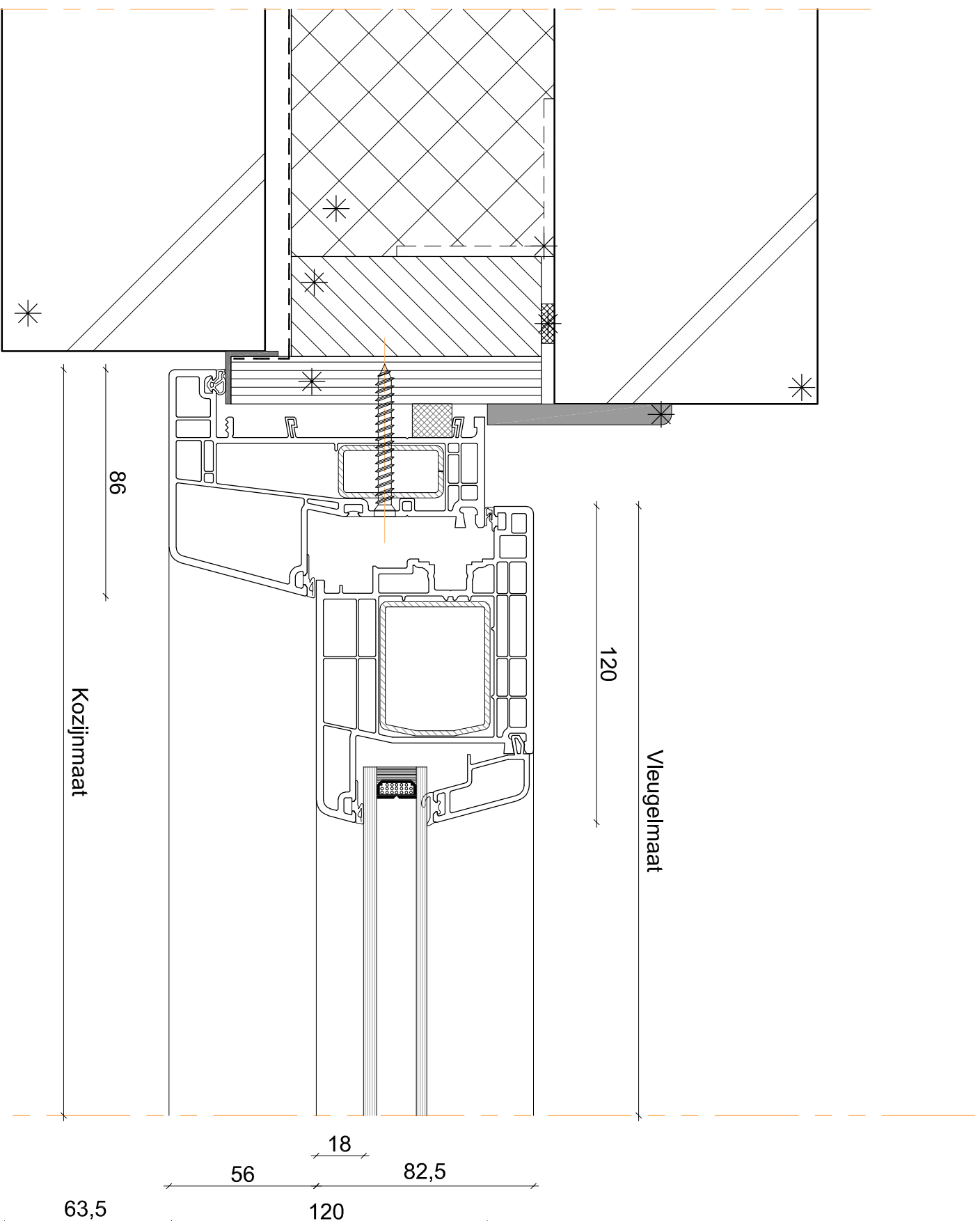

Principe

DM = DAGMAAT STELKOZIJN

* = LEVERING EN MONTAGE DERDEN

Project:	Principe details
Oprachtgever:	Alpro
Onderdeel:	Kaderprofiel 6802 Vleugelprofiel 6025 Huisdeur - Binnendraaiend

E	
D	
C	
B	
A	
Versie	Wijziging d.d.
Geltekend	Wvd
Schaal	1:2
Formaat	A3
ORDERNR.	Principe details
TEKNR.	SI-Hu-Z-01

Projectie: Aanzichten van buitenaf getekend.
 - Vindereïkingsgetekend
 - Presentatie wijk- en veldgetekend
 - Projectie wijk
 - Hoogte: Pa, m.
 - Datum: 21-03-2018

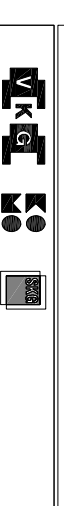

Dagronder 17
 Postcode 5554 GM
 Telefoon 0495-431 307
 E-mail wvd@alpro.nl

Onderdeel van K&A Groep

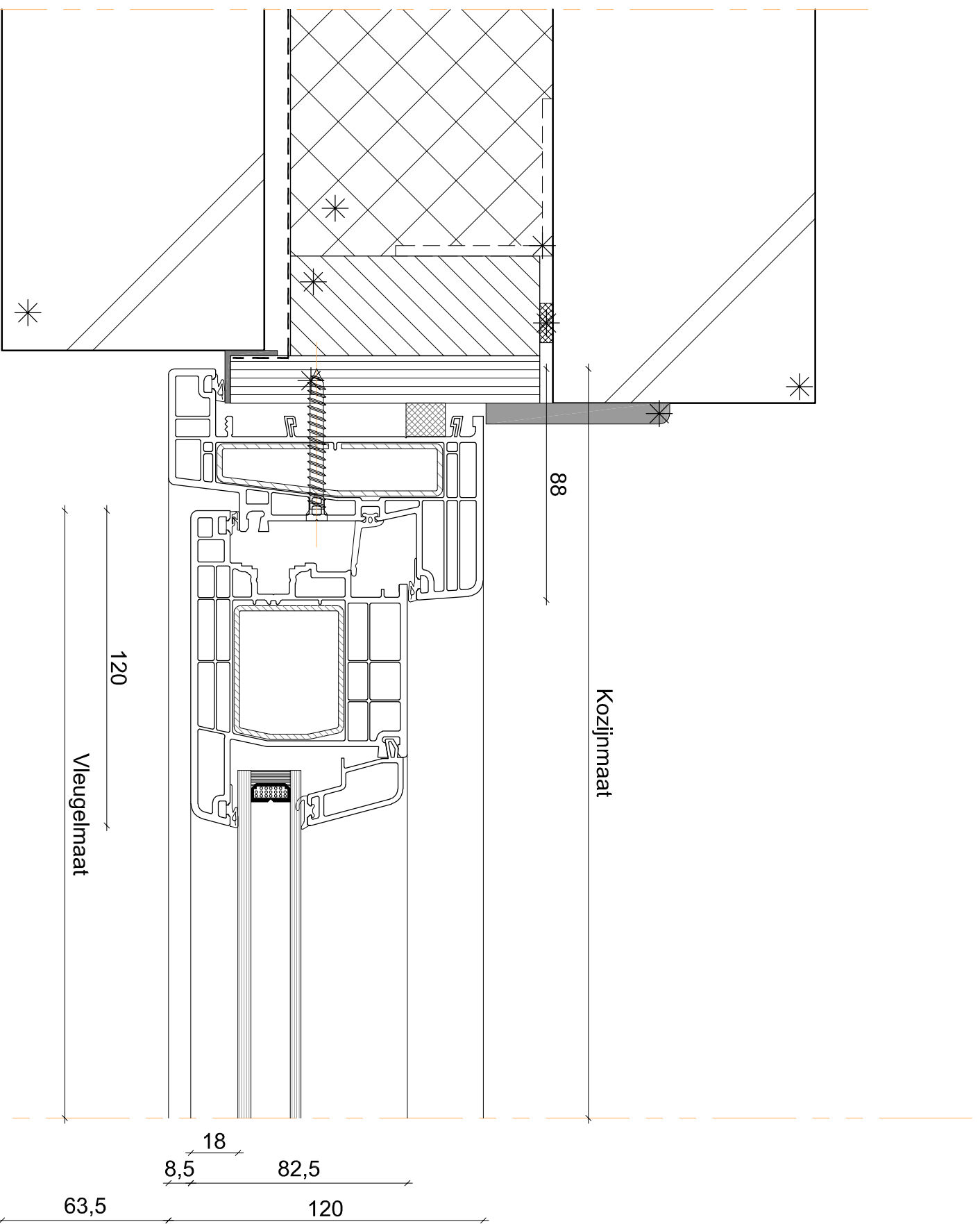

Principe

DM = DAGMAAT STELKOZIJN

* = LEVERING EN MONTAGE DERDEN

Project:	Principe details
Oprachtgever:	Alpro
Onderdeel:	Kaderprofiel 6808 Vleugelprofiel 6027 Huisdeur - Buitentraaiend

E	
D	
C	
B	
A	
Versie	Wijziging d.d.
Getekend	Wvd
Datum	21-03-2018

Projectie: Aanzichten van buitenaf getekend.

Geveldemeningen, ingespaand volgens NEN7702, geschildt voor:
 - Vindverhelsgevel
 - Pressie wic- en veerdrichtheid
 - Pressie wic- en veerdrichtheid
 - Pressie wic- en veerdrichtheid

Hoogte: Pa, m.
 Pa, m.



ALPRO
 KUNSTSTOF RAAMEN & DEUREN

Dagronder 17
 Postcode 5554 GM
 Telefoon 0495-431 307
 E-mail wvd@alpro.nl

Valkenwaard
 5554 GM
 0495-431 307
 wvd@alpro.nl

Onderdeel van K&A Groep

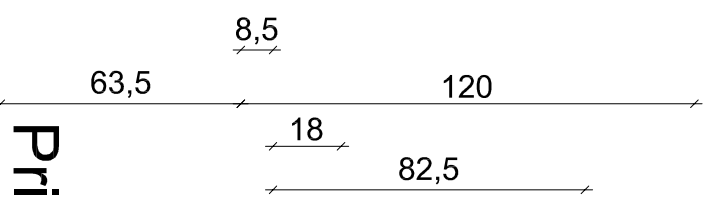
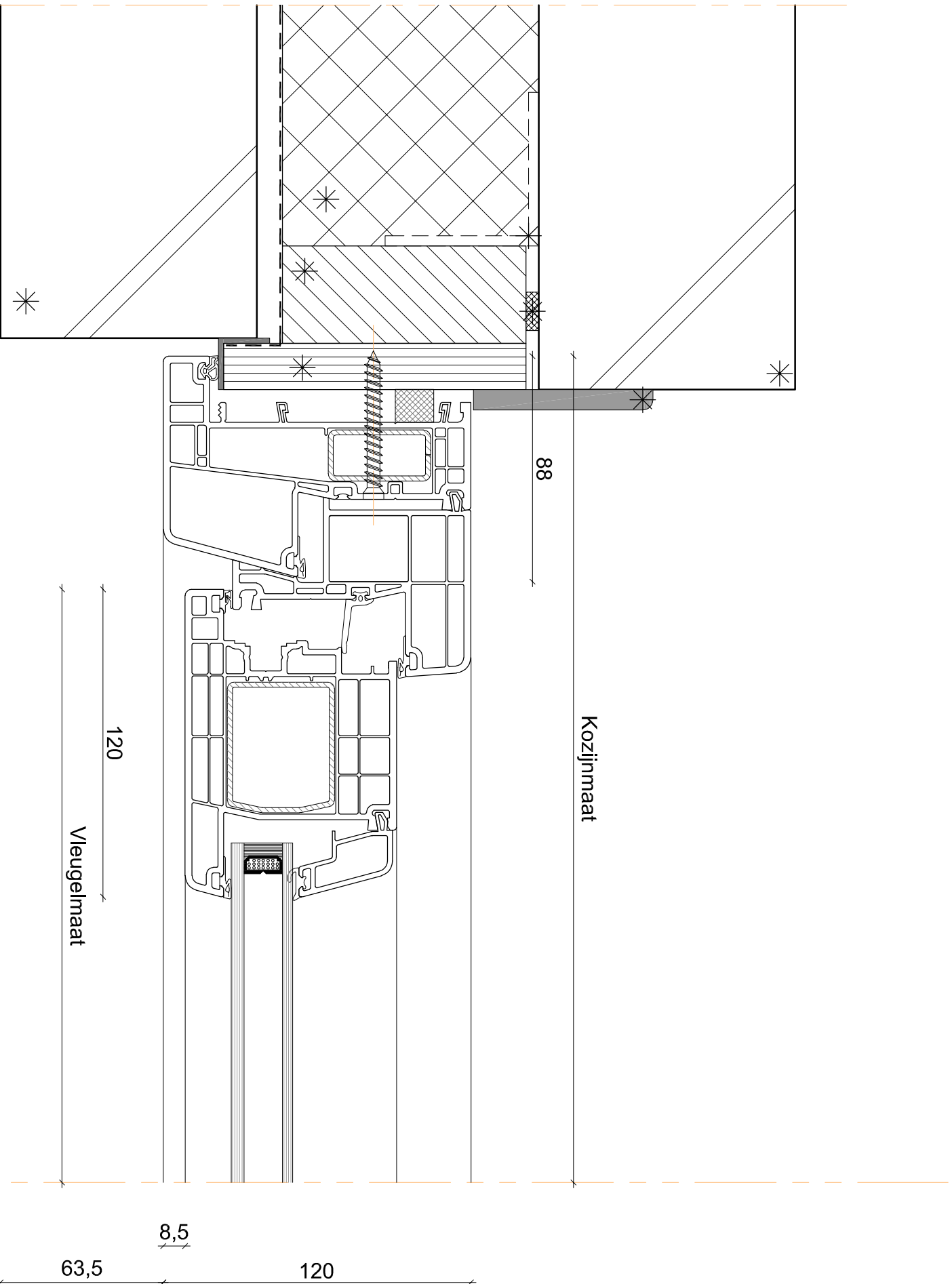

Principe

DM = DAGMAAT STELKOZIJN

* = LEVERING EN MONTAGE DERDEN

Project:	Principe details
Oprachtgever:	Alpro
Onderdeel:	Kaderprofiel 6801 + 6842 Vleugelprofiel 6027 Huisdeur - Buitentraaiend

Projectie: Aanzichten van buitenaf getrokken.

Gevolgen: - Veranderingen, ingesloten volgens NEN7772, geschikt voor:
- Prestatie wic- en waterdichtheid: Hoogte: Pa, m.
- Prestatie wic- en waterdichtheid: Pa, m.
- Prestatie wic- en waterdichtheid: Pa, m.

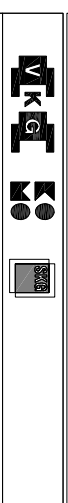

ALPRO
KUNSTSTOF RAAMEN & DEUREN

Diagonaal 17
Postcode 5554 GM
Telefoon 0495-431 307
E-mail wv@alpro.nl

Valkenwaard
5554 GM
0495-431 307
wv@alpro.nl

Onderdeel van K&A Groep

E		
D		
C		
B		
A		
Versie	Gelkend	Wijziging d.d.
Gelkend	WvD	Datum
Schaal	1:2	
Formaat	A3	
ORDERNR.	Principe details	
TEKNR.	SI-Hu-Z-03	